

BOOK INSPIRATION MOBILIER

Janvier 2017 | Book donné uniquement à des fins d'information, seul le CCTP fait foi



BUREAUX MANAGERS

Caractéristiques produits

Ensemble de mobilier en stratifié ou mélaminé HR composé de:

- | 1 bureau de 2000x1000 électrifiable + retour
- | 1 fauteuil de travail avec dossier haut finition cuir
- | 1 table de réunion 4 personnes en forme de langue de chat pour visioconférence
- | 5 fauteuils visiteurs luge dossier résille
- | 2 fauteuils pour discussions informelles
- | 1 pouf sur roulettes
- | 1 table basse
- | 2 armoires basses à portes battantes
- | Accessoires : Porte manteau, poubelle, lampe de bureau, panneau inscriptible

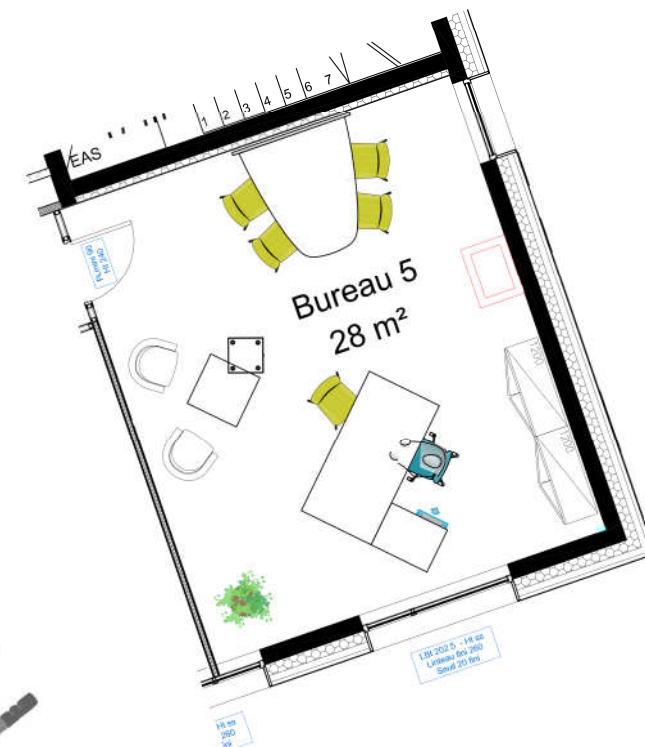

BUREAUX MANAGERS



BUREAUX DES ASSISTANTES

Caractéristiques produits

| 1 bureau 1800x800 réglable en hauteur électriquement, plateau coulissant et échancrure frontale pour un accès aisé au câblage:

- Voile de courtoisie
- Goulotte verticale et horizontale en sous face de plateau pour circulation des câbles
- Prise de confort sur plateau (USB de charge jusque 2.1 A + prise de courant + RJ45)

| 1 bras support écran

| 1 support UC en option

| 1 fauteuil de travail ergonomique, accoudoirs 4D

| 1 armoire haute à portes rideaux acoustiques

| 1 armoire basse pour positionner une machine à café

| Accessoires : Porte manteau

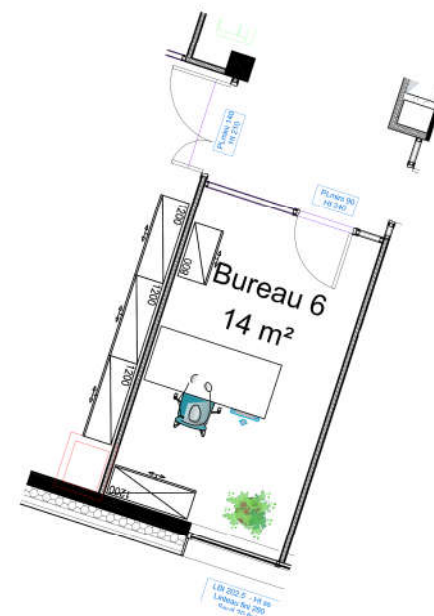

BUREAUX DES ASSISTANTES



BUREAUX COLLABORATEURS

Caractéristiques produits

| Bench de 2 ou 4 avec des plans de travail individuels en 1600x800 et/ou 1800x800
plateau coulissant et échancrure frontale pour un accès aisé au câblage:

- Goulotte verticale et horizontale en sous face de plateau pour circulation des câbles
- Prise de confort sur plateau plateau (USB de charge jusque 2.1 A + prise de courant + RJ45)

| 1 bras support simple ou double écran

| 1 support UC par personne en option

| Ecran de séparation fixé au poste avec accessoires pour libérer l'espace de travail

| 1 tower H1125 par utilisateur à disposer de part et d'autre du bench de 4 ou dans l'allée et au milieu du bench. Lorsque la place ne le permet pas, le tower sera remplacé par une cloison acoustique sur pied de même hauteur

| 1 fauteuil de travail ergonomique, accoudoirs 4D, dossier résille

| Accessoires : Porte manteau, panneau inscriptible sur roulettes + poufs roulettes

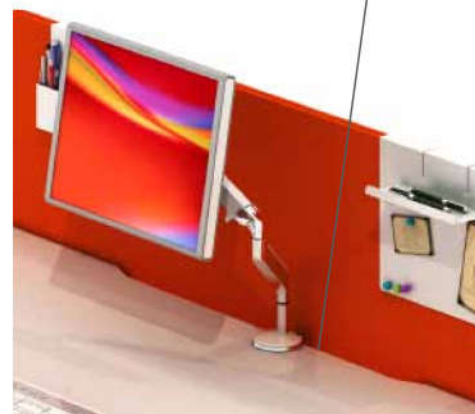
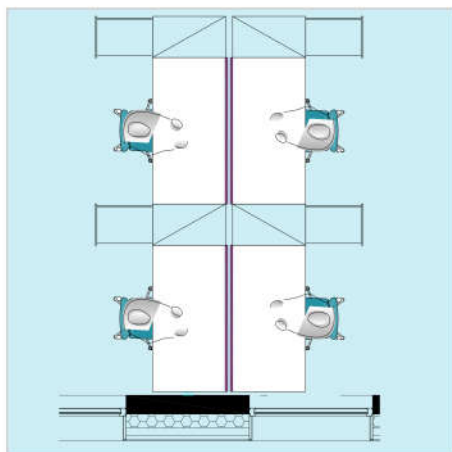

BUREAUX COLLABORATEURS

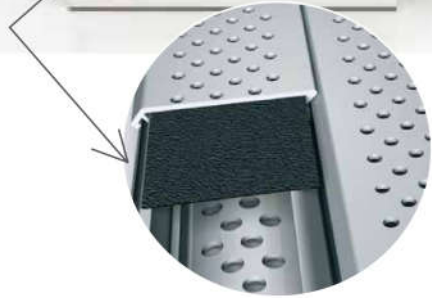

REUNIONS FORMELLES MODULABLES

Caractéristiques produits

| Chaise mobile sur roulettes

- *Confortable*
- *Dos résille*
- *Tablette écrite*
- *Assise rabattable*
- *Empilable en largeur*
- *en harmonie avec les sièges luge*



REUNIONS FORMELLES MODULABLES

Caractéristiques produits

| Tables de réunion 1400x700

- *Plateau rabattable*
- *Piètement à roulettes*
- *Système de liaison*
- *Electrification 2 prises de courant*
- *avec voile de fond*

| Fauteuils visiteurs confortables (pour des réunions longues de 3 ou 4 h) structure luge

- | Configuration en «U» : Table & assises
- | Configuration salle de classe / formation: Table & assises
- | Configuration table de réunion fermée: Table & assises
- | Configuration conférence: assises uniquement



FORMATIONS

Caractéristiques produits

| Chaise mobile sur roulettes

- Confortable
- Dos résille
- Tablette écrivain
- Assise rabattable
- Empilable en largeur
- en harmonie avec les sièges luge



FORMATIONS

Caractéristiques produits

| Tables de formation 1400x700

- *Plateau rabattable*

- *Piètement à roulettes*

- *Système de liaison*

| Fauteuils visiteurs confortables, légers, empilables et d'entretien facile

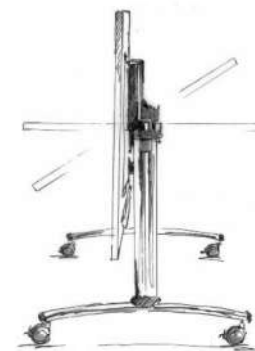

REUNIONS FORMELLES FIXES

Caractéristiques produits

| Tables de réunion fixes piètement arche

- électrification par top access ou bornier télescopique

- même gamme que les postes de travail pour une esthétique homogène

| Chaise de réunion confortable pied luge dossier résille

| Accessoires : panneau inscriptible

| Configuration 8/10 personnes : forme tonneau

Top access

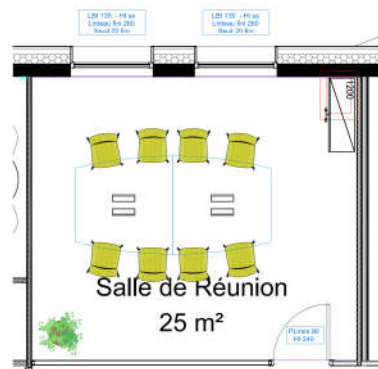

Salles sur réservation

REUNIONS INFORMELLES H74

Caractéristiques produits

- | Tables rondes diam. 1100mm pour 4 personnes
- *Bornier télescopique*
- | Fauteuils visiteurs pivotant pied central

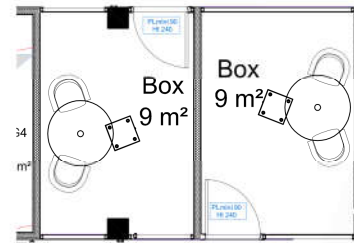

Salles fermée en libre-service (sans réservation nécessaire)



Caractéristiques produits

- | Tables de réunion haute
- | Tabourets confortables pied filaire assise et dossier garnis

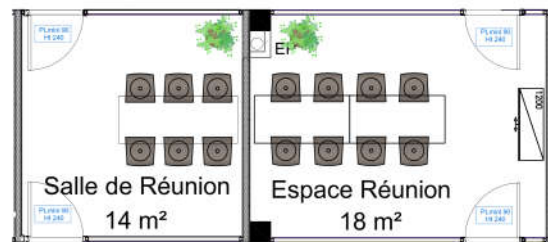

Salles fermée en libre-service

REUNIONS INFORMELLES H1050



REUNION FORMELLE «VIP»

Caractéristiques produits

| Table en forme de «V» permettant un positionnement optimum des participants lors de projections

| Fauteuils de réunion confortable, piètement luge

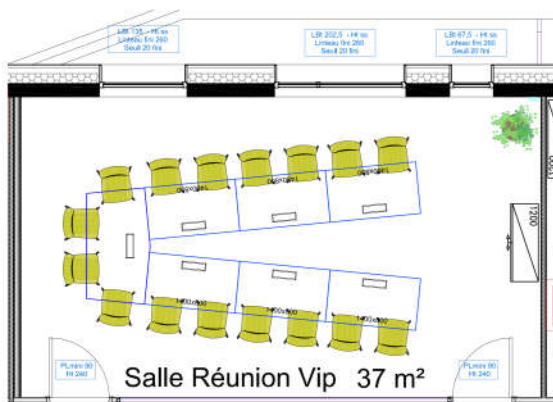

Caractéristiques produits

| Fauteuil acoustique

- Assise hauteur standard
- Haut dossier forme enveloppante permettant l'isolement
- Pied pivotant

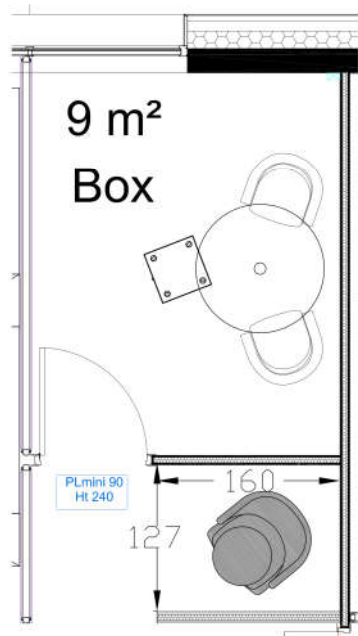

Caractéristiques produits

- | Mange debout H1050 rectangulaire avec 4 tabourets
- | Mange debout rond ou carré H1100
- | Assises type lounge avec poufs en finition tissu enduit et table basse



KITCHENETTE & LOUNGE RDC

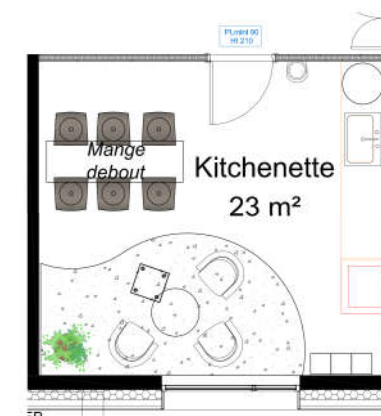

Objectif: proposer dans cet espace différentes hauteurs pour correspondre à toutes les envies

SALLE DE RESTAURANT

Caractéristiques produits

| Table de forme carrée et/ou ronde

| Chaises coque polyrpo, piètement filaire chromé, empilable et légère. Large choix de coloris souhaité

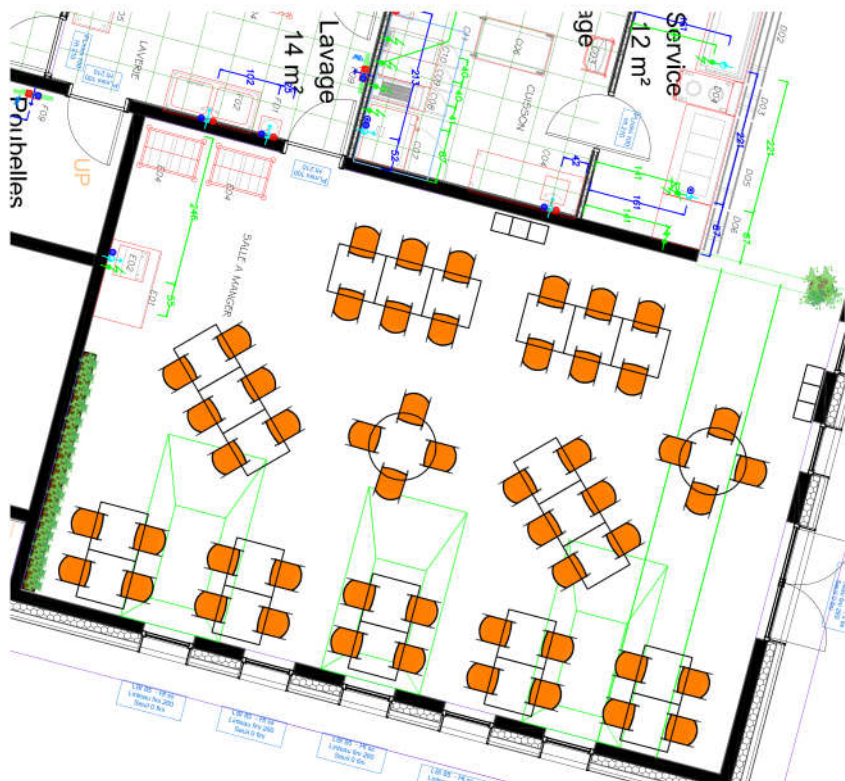

PÔLE NOMADES

Caractéristiques produits

| Table mange debout carré H1100 de 800x800 mm

| Assises hautes type tabouret réglable en hauteur avec pied central pivotant

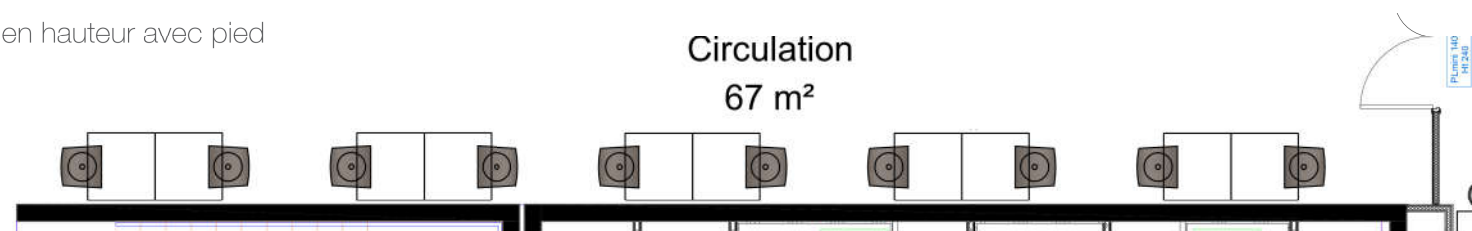

HALL D'ENTREE + CIRCULATION

Caractéristiques produits

| Ensemble de fauteuils et tables basses, design sobre et élégant en adéquation avec les chauffeuses sur pied central des espaces détente et réunions informelles

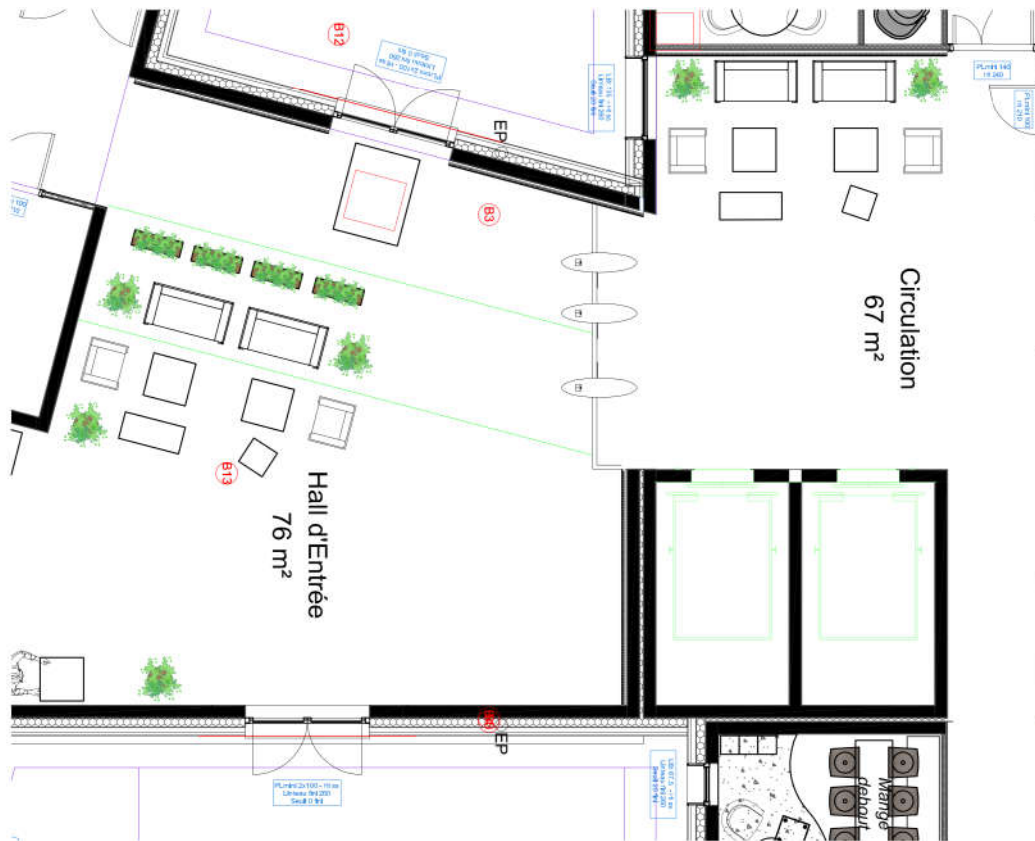

ESPACES DE BRAINSTORMING

Caractéristiques produits

| Poufs sur roulettes pouvant être utilisés pour le brainstorming et en siège d'appoint au poste de travail pour accueillir un collègue par exemple

| Panneaux inscriptibles sur roulette type tryptique



ACCESSOIRES



TRI DES DES DECHETS



PANNEAUX ACOUSTIQUES



BRAS SUPPORT ECRAN



PLANTES



VESTIAIRES

Caractéristiques produits

- | Blocs de 3 vestiaires industrie propre sur socle banc
- | Portes en «Z»
- | Fermeture par morillon cadenassable

